

AKU TELESKOPICKÁ PROŘEZÁVACÍ PILA

Návod k použití

model: M0L-KT01-18

CZ

Vážený zákazníku, děkujeme Vám za Vaši důvěru, kterou jste nám projevili nákupem tohoto výrobku. Tento návod obsahuje důležité informace k bezpečnosti, použití a údržbě. Před použitím pily si pečlivě přečtěte tento návod k obsluze. Vezměte na vědomí zejména bezpečnostní a výstražná upozornění. Nerespektování instrukcí v tomto návodu může vést k těžkým zraněním nebo poškození pily. Pokud pilu předáte třetí osobě, předejte bezpodmínečně i tento návod k použití. Uložte tento návod pro pozdější použití na bezpečném místě.

Popis produktu:

1. Kryt řetězu
2. Ramenní popruh
3. Nabíječka
4. Pilová lišta
5. Regulační kolečko (pro rychlé napnutí řetězu)
6. Otočný uzávěr (pro upevnění pilové lišty)
7. Tažný hák
8. Ochranný kryt řetězu
9. Přední teleskopická tyč
10. Teleskopické prodloužení
11. Zadní teleskopická tyč
12. Fixační šroub rukojeti
13. Aretační (blokovací) tlačítko
14. Spínač ZAP/VYP
15. Akumulátor
16. Odjistění akumulátoru
17. Zadní rukojeť
18. Zadní oko na popruh
19. Přední oko na popruh
20. Přední rukojeť
21. Teleskopická fixační svorka
22. Kontaktní spoj
23. Průhledítko oleje
24. Uzávěr olejové nádržky
25. Pilový řetěz

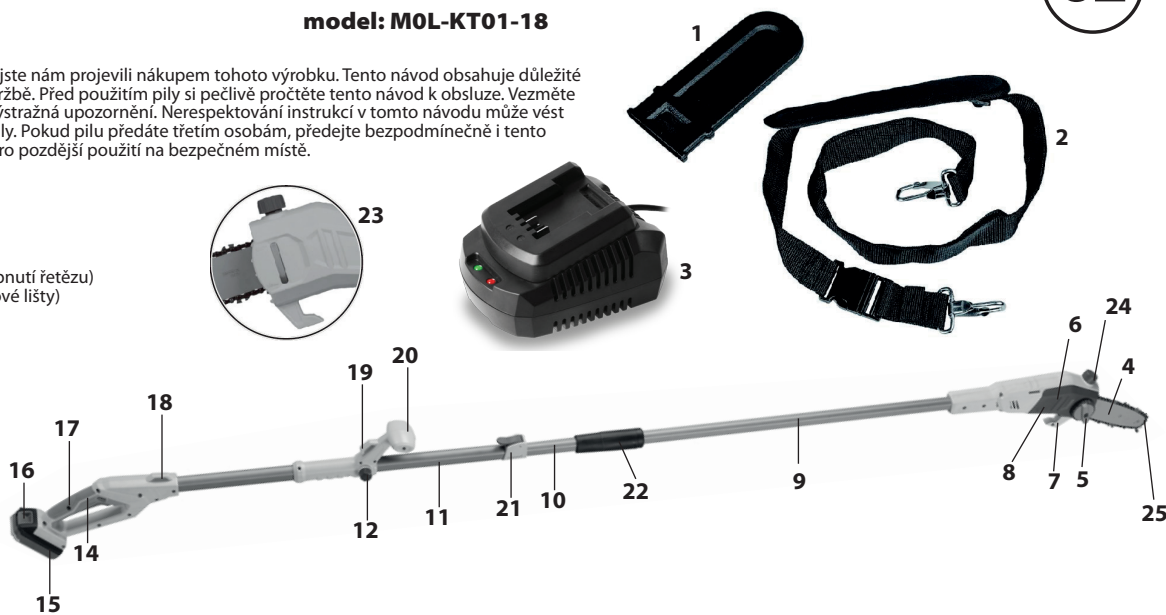

Popis symbolů na produktu:

	VÝSTRAHA! Označuje nebezpečí, které, pokud mu nebude zabráněno, může mít za následek smrt nebo těžké zranění.
	POZOR! Označuje nebezpečí, které, pokud mu nebude zabráněno, může mít za následek drobná nebo lehká zranění.
	UPOZORNĚNÍ! Varuje před možnými věcnými škodami.
	Tento symbol upozorňuje na užitečné dodatečné informace k sestavení nebo provozu.
	Výrobky označené tímto symbolem splňují všechny aplikované předpisy společenství EHS.
	Přečtěte si návod k obsluze.
	Používejte ochranu sluchu.
	Používejte ochranné brýle
	Řetězovou pilu nepoužívejte za deště a zanechte práce pokud venku začne pršet.

	Označení směru chodu řetězové pily.
	Směr chodu pilových zubů.
	Před každým uvedením do provozu zkontrolujte napnutí řetězu a eventuálně je znovu nastavte.
	Před každým uvedením do provozu zkontrolujte stav oleje a eventuálně olej doplňte.
	Výstraha! Nebezpečí zpětného rázu.
	Řetězovou pilu držte pevně oběma rukama za příslušné rukojeti.
	Neobsluhujte řetězovou pilu nikdy pouze jednou rukou.
	Zamezte kontaktu špičky řetězové pily a řezaného materiálu.
	Symbol „GS“ zaručuje kontrolovanou bezpečnost. Výrobky, označené touto značkou odpovídají požadavkům německého zákona o bezpečnosti výrobků (ProdSG).
	Úroveň zaručeného akustického výkonu je 95 dB(A).
	Všeobecná výstraha

Bezpečnostní upozornění (použití v souladu s určením):

Tato pila je konstruována pro soukromé použití a je určena pro následující účely v hobby oblasti a domácí použití:
- k odvětvování stromů až do průměru větve 17 cm

Každé další použití je výslovně vyloučeno a platí za použití v rozporu s určením.

Používejte výlučně akumulátory, uvedené v kapitole „Vložení / výměna akumulátoru“, řetězovou pilu nepoužívejte nikdy s akumulátory jiných výrobců. Výrobce nebo dodavatel nenesou žádnou odpovědnost za zranění, ztráty nebo škody způsobené nevhodným použitím nebo použitím v rozporu s určením.

Možné příklady použití v rozporu s určením nebo nesprávného použití jsou:

- použití řetězové pily pro jiné účely, než pro které je určena
- použití nevhodného příslušenství
- montáž a výměna neoriginálních náhradních dílů
- neodborné zacházení nebo použití v rozporu s určením
- nedodržení bezpečnostních upozornění a výstrah, jakož i instrukcí pro instalaci, provoz, údržbu a ošetření, které jsou vedené v tomto návodu k obsluze
- nedodržení eventuálních, pro startovací zdroj specifických a/nebo všeobecně platných předpisů úrazové prevence, pracovního lékařství nebo bezpečnostních předpisů
- opravy třetími stranami - neuznanými odbornými dílnami
- obsluha nebo údržba řetězové pily osobami, které nejsou se zacházením s výrobkem dostatečně seznámeny a/nebo neznají s tím spojené nebezpečí
- komerční, řemeslné nebo průmyslové použití řetězové pily

Používejte pouze příslušenství, odpovídající těmto pokynům. Chyby při dodržení instrukcí, obsažených v tomto návodu k obsluze mohou vést k těžkým zraněním a ztrátě záruky. Při použití této řetězové pily dodržujte související platná místní a národní ustanovení. Na řetězové pile nikdy neprovádějte žádné úpravy. Každá úprava řetězové pily může být nebezpečná a je zakázána.

I přes použití v souladu s určením nelze zcela vyloučit určitá zbytková rizika. V závislosti na druhu řetězové pily může dojít k následujícímu ohrožení:

- újma na zdraví následkem vibrací v případě používání řetězové pily po delší dobu nebo jejím nesprávném vedení a údržbě
- poranění nebo věcné škody způsobené odletujícími částmi nebo úlomky nástavců nástrojů při práci
- zpětný ráz obrobku a částí obrobku při nesprávné manipulaci
- sáhnutí na pilový řetěz, který je v provozu (řezné poranění)
- nebezpečí poškození sluchu při nepoužití ochrany sluchu
- zdraví škodlivé emise dřevěného prachu v případě použití pily v uzavřených prostorech

Všeobecné bezpečnostní pokyny pro elektrické nářadí:

Přečtěte si všechny bezpečnostní pokyny a instrukce. Zanedbání a nedodržení bezpečnostních pokynů a instrukcí může způsobit úraz elektrickým proudem, požár a/nebo těžká zranění. Uchovejte všechny bezpečnostní pokyny a instrukce pro budoucí potřebu. Pojem „Elektrické nářadí“ použitý v bezpečnostních pokynech se týká elektrického nářadí připojeného do sítě (pomocí síťového kabelu) a elektrického nářadí s akumulátorem (bez síťového kabelu).

1) Bezpečnost pracoviště:

- a) Udržujte své pracoviště čisté a dobře osvětlené. Nepořádek a neosvětlené pracoviště mohou vést k nehodám.
- b) Nepracujte s tímto elektrickým nářadím v prostředí s nebezpečím výbuchu, ve kterém se nacházejí hořlavé kapaliny, plyny nebo prach. Elektrické nářadí produkuje jiskry, které mohou zapálit prach nebo výpary.
- c) Děti i jiné osoby je nutno udržovat v době používání elektrického nářadí v bezpečné vzdálenosti. Při odvrácení pozornosti můžete nad zařízením ztratit kontrolu.

2) Elektrická bezpečnost:

- Připojovací zástrčka elektrického nářadí musí vyhovovat pro příslušnou elektrickou zásuvku. Zástrčka nesmí být žádným způsobem upravena. Nepoužívejte žádné adaptérové zástrčky spolu s elektrickým nářadím s ochranným uzemněním. Neupravené zástrčky a vyhovující zásuvky snižují riziko úrazu elektrickým proudem.
- Vyhnete se kontaktu Vašeho těla s uzemněnými povrchy, jakými jsou např. trubky, topení, sporáky a chladničky. Hrozí zvýšené riziko úrazu elektrickým proudem, pokud je vaše tělo uzemněno.
- Chraňte své elektrické nářadí před vlivem deště a vlhkosti. Vniknutí vody do elektrického nářadí zvyšuje nebezpečí úrazu elektrickým proudem.
- Nepoužívejte kabel k nošení elektrického nářadí, jeho zavěšení a ani pomocí něj nevytahujte zástrčku ze zásuvky. Chraňte kabel před tepelnými zdroji, olejem, ostrými hranami nebo pohyblivými částmi zařízení. Poškozené nebo zamotané kabely zvyšují nebezpečí úrazu elektrickým proudem.
- Pokud pracujete s elektrickým nářadím venku, použijte prodlužovací kabel, který je vhodný pro venkovní použití.
- Použití prodlužovacího kabelu vhodného pro venkovní použití snižuje nebezpečí úrazu elektrickým proudem.
- Pokud je použití elektrického nářadí ve vlhkém prostředí nevyhnutelné, používejte proudový chránič. Použití proudového chrániče snižuje nebezpečí úrazu elektrickým proudem.

3) Bezpečnost osob:

- Buďte pozorní, soustředte se na to, co děláte a při práci s elektrickým nástrojem si počínejte rozumně. Nepoužívejte elektrické nářadí, pokud jste unavení nebo pod vlivem drog, alkoholu či léků. Okamžik nepozornosti při používání elektrického nářadí může vést k vážným poraněním.
- Noste osobní ochranné pomůcky a vždy ochranné brýle. Nošení osobních ochranných prostředků, jako např. protiprachové masky, protiskluzových bezpečnostních bot, ochranné přílby nebo ochrany sluchu, podle druhu a použití elektrického nářadí snižuje nebezpečí poranění.
- Zabraňte neúmyslnému uvedení do provozu. Před připojením k síti a/nebo připojením akumulátoru a před odpojením a nebo přenášením se přesvědčte, že je elektrické nářadí vypnuto. Pokud máte při přenášení elektrického nářadí prst na vypínači nebo je zařízení zapnuto a připojeno k elektrické síti, může to vést k nehodám.
- Před zapnutím elektrického nářadí, odstraňte seřizovací nářadí nebo šroubové klíče. Nářadí nebo klíč, který se nachází v otáčejícím se dílu zařízení, může vést k poranění.
- Vyhnete se nenormálnímu držení a neustálé postoj a neustále udržujte rovnováhu. Tím můžete elektrické nářadí lépe kontrolovat v nečekaných situacích.
- Noste vhodný oděv. Nenoste široké oblečení ani šperky. Vlasy, oblečení a rukavice udržujte mimo dosah pohyblivých dílů. Volné oblečení, šperky nebo dlouhé vlasy mohou být zachyceny pohyblivými díly.
- Pokud mohou být namontována zařízení pro odsávání a zachycování prachu, ujistěte se, že jsou připojena a správně používána. Použití odsávání prachu může snížit ohrožení prachem.

4) Použití elektrického nářadí a správné zacházení:

- Zařízení nepřetěžujte. Pro svoji práci používejte pouze k tomu určené elektrické nářadí. S odpovídajícím elektrickým nářadím budete pracovat lépe a bezpečněji v uvedeném výkonostním rozsahu.
- Nikdy nepoužívejte elektrické nářadí, které má vadný spínač. Elektrické nářadí, které již není možno zapnout nebo vypnout, je nebezpečné a musí být opraveno.
- Předtím, než začnete provádět nastavení zařízení, výměnu příslušenství nebo zařízení odložíte, vytáhněte zástrčku ze zásuvky a/nebo odstraňte akumulátor. Toto bezpečnostní opatření zabrání nechtěnému spuštění elektrického nářadí.
- Nepoužívané elektrické nářadí uchovávejte mimo dosah dětí. Nenechte zařízení používat osobami, které s ním nejsou seznámeny nebo nečetly tyto pokyny. Elektrické nářadí je nebezpečné, pokud je používáno nezkušenými osobami.
- Toto elektrické nářadí pečlivě ošetřujte. Zkontrolujte, zda pohyblivé části bezvadně fungují a nejsou vzpříčeny, zda nejsou díly zlomeny nebo poškozeny způsobem, který by funkci elektrického nářadí ohrozil. Poškozené části nechte před použitím přístroje opravit. Mnoho nehod je způsobeno špatně udržovanými elektrickým nářadím.
- Udržujte řezací nástroje ostře a čistě. Pečlivě ošetřované řezací nástroje s ostrými hranami se méně přičí a lze je snadněji vést.
- Elektrické nářadí, příslušenství, použité nástroje atd. používejte v souladu s těmito pokyny. Přitom postupujte s ohledem na podmínky použití a prováděnou činnost. Použití elektrického nářadí pro jiné uplatnění, než k jakému je určeno, může vést k nebezpečným situacím.

5) Použití a ošetřování akumulátorového nářadí:

- Akumulátorové baterie nabíjejte pouze pomocí nabíječek, doporučených výrobcem. Pokud je nabíječka použita pro jiné akumulátory, než pro jaké je vhodná, hrozí nebezpečí požáru.
- V elektrickém nářadí používejte pouze příslušně určené akumulátory. Použití jiných akumulátorů může vést ke zranění nebo nebezpečí požáru.
- Nepoužívanou akumulátorovou baterii skladujte v dostatečné vzdálenosti od kancelářských sponek, mincí, klíčů, hřebíků, šroubů nebo jiných malých kovových předmětů, které by mohly způsobit přemostění kontaktů. Zkrat mezi kontakty akumulátoru může mít za následek popáleniny nebo požár.
- Při správném používání může z akumulátorové baterie uniknout kapalina. Zamezte kontaktu s touto kapalinou opláchněte zasažené místo vodou. Pokud se kapalina z baterie dostane do očí, vyhledejte po jejich vypláchnutí vodou lékařskou pomoc. Kapalina, která uniká z akumulátoru, může vést k podráždění kůže nebo popálení.

6) Servis:

- Vaše elektrické nářadí nechte opravovat pouze kvalifikovaným odborným personálem a pouze za použití originálních náhradních dílů. Tím je zajištěno, že zůstane zachována jeho bezpečnost.

Bezpečnostní upozornění pro řetězové pily:

- Při pile v chodu držte všechny části těla v bezpečné vzdálenosti. Před spuštěním pily se přesvědčte, že se pilový řetěz ničeho nedotýká. Při práci s řetězovou pilou může vést okamžik nepozornosti k zachycení oděvu nebo části těla pilovým řetězem.
- Řetězovou pilu držte vždy pravou rukou za zadní rukojeť a levou rukou za přední rukojeť. Držení řetězové pily v opačné pracovní poloze zvyšuje riziko zranění a nesmí se použít.
- Řetězovou pilu držte pouze za izolované plochy k uchopení, protože se pilový řetěz může dotknout skrytých vedení. Pilové řetězy, které se dotknou drátů pod elektrickým proudem, uvedou kovové díly řetězové pily pod napětí a mohou obsluhu způsobit úraz elektrickým proudem.
- Noste ochranné brýle a ochranu sluchu. Je doporučeno použití dalších osobních ochranných prostředků pro ochranu hlavy, rukou, holení a nohou. Vhodný ochranný oděv snižuje nebezpečí poranění odletujícími třískovým materiálem a náhodným dotykem pilového řetězu.
- S řetězovou pilou nepřacujte nikdy uvnitř stromu. Při práci na stromě hrozí nebezpečí zranění.
- Dbejte vždy na pevný postoj a řetězovou pilu použijte pouze tehdy, pokud stojíte na pevném, bezpečném a rovném podkladě. Kluzký podklad a nestabilní stanoviště, jako např. na žebříku mohou vést ke ztrátě rovnováhy a ztrátě kontroly nad řetězovou pilou.
- Počítejte s tím, že větve, nacházející se pod pnutím mohou při řezání zpětně pružit. Pokud pnutí v dřevních vláknech odezní, může napnutá větev zasáhnout obsluhující osobu a/nebo způsobit ztrátu kontroly nad řetězovou pilou.
- Při řezání podrostu a mladých stromů buďte obzvláště opatrní. Tenký materiál se může v pilovém řetězu zachytit a udeřit vás nebo vyvést z rovnováhy.
- Řetězovou pilu noste za přední rukojeť ve vypnutém stavu s pilovým řetězem odvráceným vůči vašemu tělu. Při transportu a uložení řetězové pily nasadte vždy ochranný kryt. Opatrně zacházení s řetězovou pilou snižuje pravděpodobnost nechtěného dotyku pilového řetězu v chodu.
- Dodržujte instrukce pro mazání, napnutí řetězu a výměnu příslušenství. Nesprávně napnutý nebo namazaný řetěz se může buď přetrhnout nebo se může zvýšit riziko zpětného rázu.
- Rukojeti udržujte suché, čisté a bez zbytků oleje nebo maziv. Mastné, zaolejané rukojeti jsou kluzké a vedou ke ztrátě kontroly.
- Řežte pouze dřevo. Řetězovou pilu nepoužívejte pro práce, pro které není určena. Příklad: Řetězovou pilu nepoužívejte k řezání plastu, zdvia nebo stavebních materiálů, které nejsou ze dřeva. Použití řetězové pily pro práce v rozporu s určením může vést k nebezpečným situacím.

Dodatečné bezpečnostní pokyny pro nabíječky:

- Nepřipojujte k nabíječce nikdy prasklé nebo jiným způsobem poškozené akumulátory. Jinak hrozí nebezpečí úderu elektrického proudu.
- Nepoužívejte nabíječku k jinému, než určenému účelu! Nabíječka slouží k nabíjení akumulátoru stejného typu, jaký byl s touto nabíječkou dodán. Použití nabíječky k jinému, než určenému účelu může vést k požáru nebo smrtelnému úderu elektrického proudu.
- Nenabíjejte žádné nedobíjecí baterie. Porušení tohoto upozornění vede k ohrožení.
- Připojovací vedení této nabíječky se nesmí vyměňovat. Při poškozeném vedení se musí nabíječka baterií sešrotovat.
- Tuto nabíječku, ale nikoliv řetězovou pilu, směji používat děti starší 8 let a mimoto i osoby se sníženými fyzickými, sensorickými nebo duševními schopnostmi nebo s nedostatkem zkušeností a/nebo nedostatkem znalostí, pokud je zajištěn jejich dozor osobou, odpovědnou za bezpečnost nebo od této osoby obdržely pokyny, jak nabíječku používat a těmto pokynům porozuměly. Děti si nesmí s přístrojem hrát. Děti nesmí provádět údržbu nebo čištění přístroje samy bez dozoru.

Příčiny a vyloučení zpětného rázu pily:

Ke zpětnému rázu může dojít, pokud se špička vodící lišty dotkne předmětu nebo když se dřevo ohne a pilový řetěz se v řezu vzpříčí. Dotyk špičkou lišty může vést v mnoha případech k nečekaným a dozadu směřujícím reakcím, při nichž je vodící lišta vržena nahoru a směrem k obsluhu. Vzpříčení pilového řetězu u horní hrany vodící lišty může lištu odrazit směrem k obsluhu. Každá z těchto reakcí může vést ke ztrátě kontroly nad pilou a možnému těžkému zranění. Nespoléhejte se pouze na bezpečnostní zařízení, zabudovaná v řetězové pile. Jako uživatel řetězové pily musíte pro práci bez zranění a nehod dodržovat různá opatření. Zpětný ráz je následkem špatného nebo chybného používání elektrického nářadí. Tomu lze zabránit vhodnými preventivními opatřeními, dle následujícího popisu.

- Pilu držte pevně oběma rukama, přičemž palce a prsty obepínají rukojeti řetězové pily. Udržujte své tělo a paže v poloze, kdy budete schopni zvládnout síly zpětného rázu. Pokud jsou provedena vhodná opatření, může obsluha síly zpětného rázu zvládnout. Nikdy řetězovou pilu nepouštějte z rukou.
- Vyhnete se abnormálnímu držení těla a neřežte nikdy nad výškou ramen. Tím se vyloučí nechtěný dotyk špičky lišty a umožní lepší kontrola řetězové pily v nečekaných situacích.
- Používejte vždy náhradní díly a pilové řetězy, určené výrobcem. Nesprávné náhradní lišty nebo pilové řetězy mohou vést k přetržení řetězu a/nebo zpětnému rázu.
- Dodržujte instrukce výrobce pro ostření a údržbu pilového řetězu. Příliš nízké omezovače hloubky zvyšují náchylnost k zpětnému rázu.

Dodatečné bezpečnostní pokyny:

- Děti a mladiství mladší 18 nesmí elektrické řetězové pily používat. Výjimka: zaučování mladiství starší 16 let pod dozorem odborného školitele.
- Před tím, než začnete s řetězovou pilou poprvé pracovat, nechte se do použití řetězové pily prakticky zaškolení osobou, která má s řetězovou pilou zkušenosti a zajistíte si osobní ochranné prostředky. Potom byste si měli řezání kulatiny nacvičit na rámu nebo na koze na řezání dřeva.
- Pilový řetěz (25) nechte odborně nabrosit v autorizované servisní dílně.
- Uhlíkové kartáčky smí vyměnit pouze autorizovaná servisní dílna nebo kvalifikovaný odborný personál.
- Použijte pouze náhradní díly i příslušenství od výrobce popř. od autorizovaných servisních dílen.

Upozornění:

Pozor! Nebezpečí úrazu! Nechtěný rozběh řetězové pily může vést k těžkým zraněním. Před montáží popř. demontáží příslušenství apod. nebo provádění jiných prací na řetězové pile, vždy z ní vyjměte akumulátor.

- Vyjměte řetězovou pilu a příslušenství z obalu.
- Zkontrolujte, zda je dodávka kompletní (viz kapitola Rozsah dodávky / Seznam dílů).
- Zkontrolujte, zda řetězová pila nebo příslušenství nevykazují známky poškození.
- Při poškození nebo chybějících dílech řetězovou pilu nepoužívejte. obraťte se na servisní středisko výrobce, uvedené na záruční kartě.

Naplnění pily olejem:

- Před každým nastavením, údržbou nebo opravou odstraňte akumulátor.
- Řetězová pila se nesmí nikdy používat bez oleje.
Použijte výlučně řetězový olej doporučený výrobcem nářadí a eventuálně jej kontaktujte.
- Před použitím a během použití zkontrolujte stav oleje pomocí průhledítka oleje (23).
- Hladina oleje se musí během celého provozu nacházet nad značkou "MIN" a nesmí být nad horní hranou průhledítka.
- Řetězovou pilu odložte uzávěrem olejové nádržky (24) nahoru na vhodnou podložku.
- Okolí uzávěru olejové nádržky očistěte hadrem.
- Otevřete uzávěr olejové nádržky otáčením proti směru otáčení hodinových ručiček.
- Naplňte řetězový bio-olej (není obsažen v rozsahu dodávky).
- Zavřete uzávěr olejové nádržky otáčením ve směru otáčení hodinových ručiček.
- Přiklopte zpět šroubovací pomůcku uzávěru olejové nádržky.

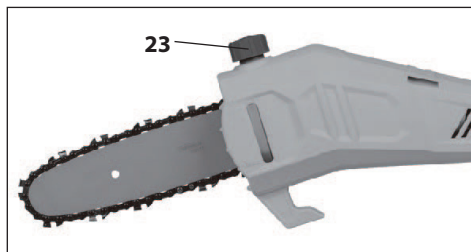

Montáž / výměna pilové lišty a pilového řetězu:

Před montáží řetězu proveďte důkladnou kontrolu z hlediska jeho eventuálního poškození. Noste vhodné ochranné rukavice.

- Položte pilu na rovnou a stabilní pracovní plochu
- Pro odstranění otočného uzávěru (6) otočte uzávěrem proti směru otáčení hodinových ručiček:

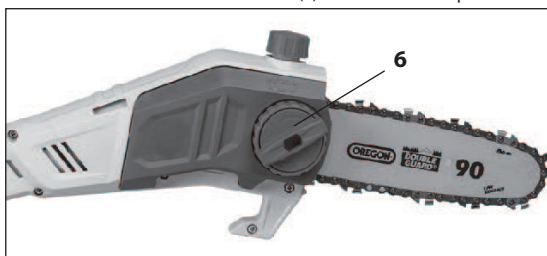

- Odstraňte ochranný kryt řetězu (8) včetně regulačního kolečka:

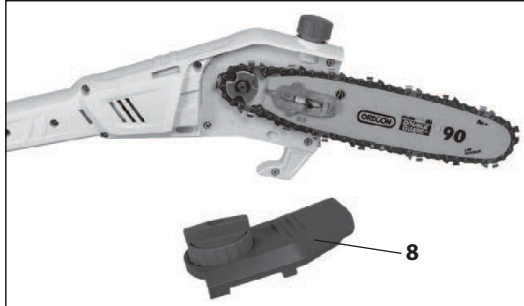

- Pokud chcete pilovou lištu (4) a pilový řetěz (25) vyměnit, odstraňte díly pro výměnu:

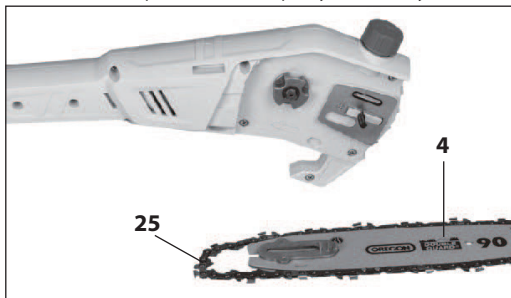

- Umístěte pilový řetěz tak, aby se smyčka nacházela na zadní straně vodicí lišty.
- Při montáži dejte pozor na to, aby pilové zuby na horní straně pilové lišty směřovaly dopředu, ke špičce pilové lišty.
- Srovnajte polohu jednotlivých pilových zubů pilového řetězu s vyobrazením na špičce pilové lišty.
- Dejte pozor na to, aby měl pilový řetěz na zadním konci dostatek vůle:

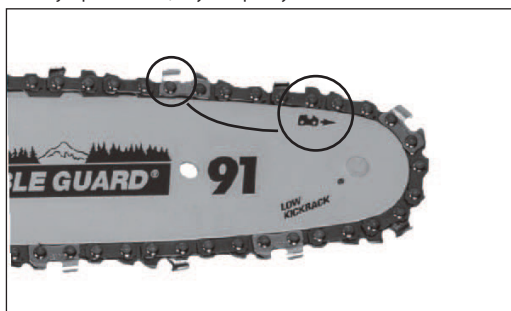

- Následně přidržete pevně pilový řetěz u vodičí lišty a položte volný konec řetězu kolem hnacího řetězového kola (B).
- Přesvědčte se, že poloha otvoru lišty správně souhlasí se svorníkem pro napnutí pilového řetězu:

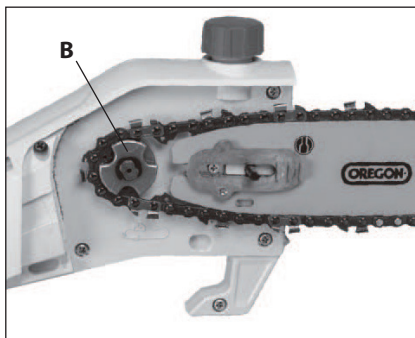

- Otočte otočným uzávěrem rukou se současným mírným přitlačením, až je otočný uzávěr nasazen na svorník a zachycen na závit.
- Zafixujte otočný uzávěr otáčením ve směru otáčení hodinových ručiček.
- Nastavte napnutí řetězu (viz kapitola „Nastavení napnutí řetězu“):

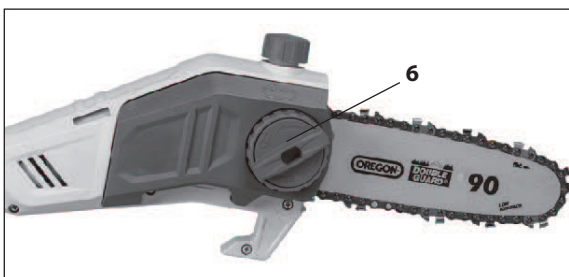

Nastavení napnutí řetězu:

POZOR! Noste vhodné ochranné rukavice. Nechte řetěz nejprve vychladnout.

- Povolte trochu otočný uzávěr (6) (dejte ale pozor, aby kryt nebyl kompletně uvolněn).
- Zvedněte špičku vodičí lišty a pro zvýšení napnutí řetězu otočte regulačním kolečkem (5) ve směru otáčení hodinových ručiček:

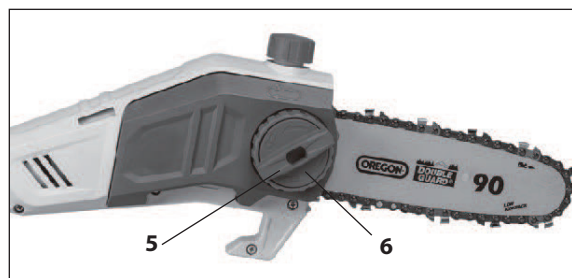

V případě potřeby (příliš vysokého napnutí řetězu) otočte pro snížení napnutí řetězu regulačním kolečkem proti směru otáčení hodinových ručiček.

Následně utáhněte pevně otočný uzávěr.

Ideálního napnutí řetězu je dosaženo, když lze pilový řetěz uprostřed pilové lišty zvednout mezi 3 - 5 mm.

To zkontrolujete zatažením za řetěz uprostřed pilové lišty směrem nahoru, až se zvedne kryt motoru.

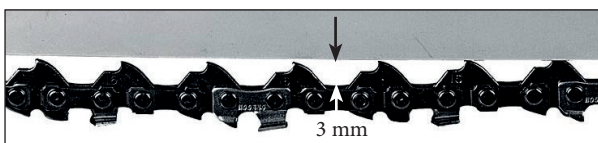

Vložení / vyjmutí akumulátoru:

- Zasuňte akumulátor (15) do vodičích kolejniček pod zadní rukojeť (17), až zaskočí.
- K vyjmutí akumulátoru stiskněte odjistění akumulátoru (16) a vytáhněte jej z rukojeti ven.

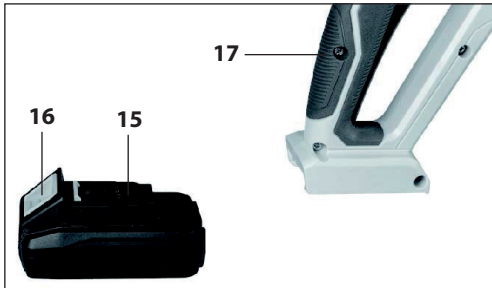

Před použitím:

Používejte výlučně následně uvedené akumulátory:

2A Model: BP-KT02-1801

4A Model: BP-KT02-1802

Kapacita: 2Ah nebo 4Ah

Okolní teplota pro provoz: 0 - 40 °C

Kontrola stavu nabití akumulátoru:

Pro vyloučení hlubokého vybití akumulátoru, provádějte pravidelně kontrolu stavu nabití akumulátoru.

Akumulátor je vybaven indikátorem stavu nabití, který zobrazuje příslušný stav nabití akumulátoru.

- Stiskněte tlačítko indikace (A) na zadní straně akumulátoru.
- Stav nabití akumulátoru je indikován 3 LED diodami (B).

3 LED diody svítí zeleně = akumulátor je nabitý

2 LED diody svítí zeleně = akumulátor je částečně nabitý

1 LED dioda svítí zeleně = akumulátor se musí nabít

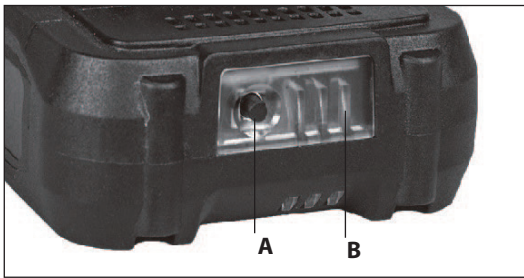

Nabití akumulátoru:

Akumulátor je z výroby mírně přednabitý. Před prvním použitím akumulátor plně nabijte.

Při nabíjení a stejně tak při silném zatížení řetězové pily se akumulátor ohřívá. Před nabíjením a po něm nechte akumulátor nejprve vychladnout na pokojovou teplotu.

- Odstraňte akumulátor z rukojeti dle popisu v kapitole „Nasazení / vyjmutí akumulátoru“.
- Akumulátor zasuňte do nabíjecí základny (viz. obr.).
- Nabíječku připojte zástrčkou do vhodné síťové zásuvky. Na zadní straně nabíječky se rozsvítí červená kontrolka nabíjení.
- Po cca 50 - 60 min červená kontrolka nabíjení zhasne a rozsvítí se zelená kontrolka. Baterie je dobítá.
- Po ukončení procesu nabíjení odpojte nabíječku ze síťové zásuvky.
- Po odpojení nabíječky vysuňte akumulátor z dobíjecí základny.



Používejte výlučně následně uvedené nabíječky:

Model nabíječky: JLH412152000G

Vstupní výkon: 230 V ~ / 50 Hz

Výstupní výkon: 21.5V / 2A

Okolní teplota pro skladování: 0 - 40 °C

Spojení/ rozpojení zadní a přední teleskopické tyče:

- Zasuňte přední teleskopickou tyč (9) do upínače zadní teleskopické tyče (11).
- Posuňte kontaktní spoj (22) nahoru a pevně jej zašroubujte.
- Při odstranění postupujte v opačném pořadí.

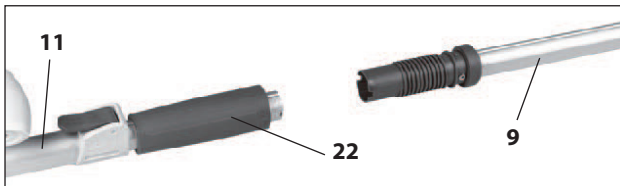

Montáž / odstranění ramenního popruhu:

Zadní rukojeť, stejně jako přední rukojeť je opatřena oky popruhu pro umožnění fixace ramenního popruhu (2) ve dvou bodech:

- Zahákněte jeden konec ramenního popruhu do předního oka popruhu.
- Zahákněte druhý konec ramenního popruhu do zadního oka popruhu.
- Položte si ramenní popruh přes rameno.
- Nastavte délku ramenního popruhu tak, aby se držák popruhu nacházel ve výšce kyčlí.
- Při odstranění postupujte v opačném pořadí.

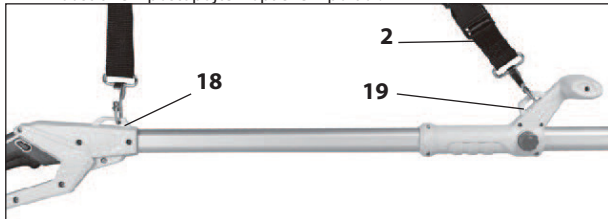

Použití:

Zapnutí / vypnutí:

Při práci noste vždy ramenní popruh. Před uvolněním ramenního popruhu, odvětvovač vždy vypněte. Hrozí nebezpečí zranění.

Před každým použitím odstraňte ochranu (1) z pilové lišty (4) a po použití ji na pilovou lištu opět nasadte.

Před každým uvedením do provozu zkontrolujte stav oleje pomocí průhledítka oleje.

Zapnutí:

- Podržte řetězovou pilu za přední rukojeť (20) pevně levou rukou.
- Podržte řetězovou pilu za zadní rukojeť (17) pevně pravou rukou.



- Stiskněte a podržte stisknuté aretační (blokovací) tlačítko (13)

- Stiskněte a podržte stisknutý spínač ZAP/VYP (14)
- Při stisknutém spínači ZAP/VYP můžete aretační (blokovací) tlačítko opět uvolnit.

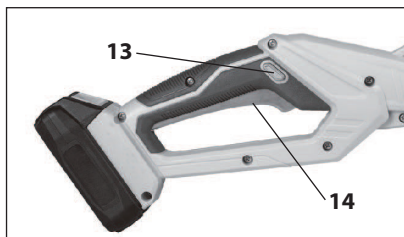

Vypnutí:

- Uvolněte spínač ZAP/VYP.

Nastavení teleskopického prodloužení:

Před každým použitím zkontrolujte pevné upevnění teleskopické tyče a její spojovací body.

Pilu lze plynule nastavit na délku mezi 230-300 cm.

- Povolte teleskopickou fixační svorku (21) jejím zatlačením směrem nahoru.
- Vytáhněte teleskopické prodloužení (10) ze zadní teleskopické tyče (11).

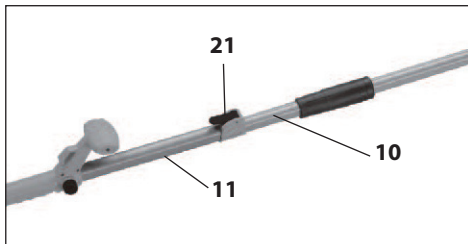

Nevytahujte teleskopické prodloužení přes značku "MAX" na prodloužení.

Zafixujte teleskopické prodloužení opět zatlačením teleskopické fixační svorky směrem dolů.

Nastavení přední rukojeti:

Před každým použitím zkontrolujte pevné upevnění přední rukojeti.

V závislosti na výšce uživatele a pohodlí lze přední rukojeť (20) variabilně nastavit.

- Mírným otočením proti směru otáčení hodinových ručiček povolte fixační šroub rukojeti (12)
- Posuňte přední rukojeť na zadní teleskopické tyči (11) směrem nahoru nebo dolů dle nastavení potřebné polohy.

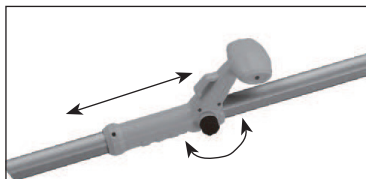

Pracovní pokyny:

Metody řezání:

- Při odvětvování držte pilu v úhlu maximálně 60° k vodorovné rovině nebyli zasaženi padajícími větvemi.
- Nejprve odřízněte spodní větev stromu. Tím se padání odřezaných větví usnadní.
- Zbývající zavěšené větve/zbytky větví odstraňte před další prací tažným hákem (7).
- Po ukončení řezu se pro obsluhu náhle zvýší zatížení pilou, protože pila již není podepřena větví. Hrozí nebezpečí ztráty kontroly nad pilou.
- Pilu vytahujte z řezu pouze pokud je pilový řetěz v chodu. Tím se zabrání vzprícení pilové lišty. Neřezejte nikdy špičkou pilové lišty.
- Neřezejte nikdy do zesíleného náběhu větve. To znemožňuje hojení ran stromu.

Odřezávání menších větví:

- Přiložte dosedací plochu pily k větvi. To zamezí trhavým pohybům pily na začátku řezu
- Vedte pilu mírným tlakem shora dolů větví.
- Malé větve odřízněte jedním řezem.
- Větve, zatížené prutím se musí řezat zdola nahoru, aby se vyloučilo sevření pily.

Odřezávání větších a delších větví:

U větších větví proveďte odlehčovací řez:

- Nejprve prořízněte horní stranou pilové lišty zdola nahoru 1/2 průměru větve.
- Následně uřízněte větev shora dolů spodní stranou pilové lišty jedním řezem.
- Delší větve řezejte po částech, abyste měli kontrolu na padajícími větvemi.

Údržba:

- Před každým nastavením, údržbou nebo opravou vytáhněte síťovou zástrčku nabíječky a odstraňte z řetězové pily akumulátor. Noste vhodné ochranné rukavice.
- Řetězovou pilu předejte v pravidelných intervalech k údržbě odborníkovi.
- Použijte pouze náhradní díly/ příslušenství od výrobce popř. od autorizovaných servisních dílen.
- Opravy by měli provádět pouze odborní pracovníci nebo autorizované servisní středisko. Odborní pracovníci jsou osoby s příslušnou odbornou kvalifikací a zkušenostmi, které znají požadavky konstrukce a uspořádání výrobku a rozumí bezpečnostním ustanovením.
- Svě nářadí udržujte stále ostré. Naostřete je vždy vhodným nástrojem dle doporučení výrobce.
- Při výměně pilové lišty a pilového řetězu se řiďte instrukcemi v kapitole „Montáž / výměna pilové lišty a pilového řetězu“.

Odstranění poruchy:

Problém	Možná příčina	Odstranění
Řetězová pila se nerozbíhá.	Prázdný akumulátor	Nabijte akumulátor.
	Nedostatečný kontakt akumulátoru	Zasuňte akumulátor do vedení v rukojeti řetězové pily. Akumulátor musí slyšitelně zaskočit.
U motoru se intenzivně tvoří jiskry	Motor je poškozený.	Předejte řetězovou pilu do servisu nebo do odborné dílny.
Žádné mazání řetězu.	V olejové nádržce není olej nebo jsou ucpané otvory průtoku oleje.	Vyčistěte řetězovou pilu dle popisu v kapitole „Čištění a údržba“.
		Pokud nejsou tato opatření účinná, předejte řetězovou pilu do servisu nebo do odborné dílny.

Čištění:

Dbejte na to, aby do vnitřku řetězové pily nevnikla žádná kapalina.

Řetězovou pilu předejte v pravidelných intervalech odborníkovi k profesionálnímu vyčištění.

- Řetězovou pilu čistěte vlhkým hadrem. V žádném případě nepoužívejte agresivní a/nebo abrazivní čisticí prostředky a rozpouštědla. Potom nechte všechny díly úplně oschnout.
- Řetězovou pilu očistěte po každém použití od pilin, prachu a BIO oleje pro pilové řetězy.
- Dbejte na to, aby větrací štěrby zůstávaly volné a těleso řetězové pily čistěte pravidelně měkkým hadrem.

Skladování:

- Řetězovou pilu před uložením očistěte.
- Pokud chcete řetězovou pilu uložit na delší období, měli byste mazací systém pily propláchnout čističem pro řetězové pily.
- Prázdnou olejovou nádržku naplňte 50 ml čističe pro řetězové pily (není obsažen v rozsahu dodávky).
- Odmontujte řetěz a pilovou lištu.
- Řetězovou pilu nechte v chodu tak dlouho, až je olejová nádržka s čističem pro řetězové pily prázdná.
- Namontujte ochranu pilové lišty (1).
- Při příštím použití naplňte opět BIO olej pro pilové řetězy.
- Pokud není řetězová pila používána, uložte ji na bezpečném, suchém a dobře větraném místě, mimo dosah dětí.
- Řetězovou pilu jakož i akumulátor skladujte při okolní teplotě 0 - 40 °C.

Transport:

- Řetězovou pilu před každou přepravou očistěte.
- Před každou přepravou namontujte vždy ochranu pilové lišty (1).
- Zajistěte, aby byl uzávěr olejové nádržky (24) pevně namontován a nemohl tak během přepravy vytékat olej.
- Řetězovou pilu přepravujte chráněnou před nárazy a vibracemi a vždy v jejím původním obalu.
- Řetězovou pilu noste vždy za příslušnou rukojeť.

Technické parametry prořezávací pily:

Model: M0L-KT01-18

Jmenovité napětí: 20 V max

Rychlost řetězu: 4,2 m/s

Délka lišty: 200 mm (8")

Délka řezu: 170 mm

Kapacita olejové nádržky: cca 63 ml

Prodloužení: 230 - 300 cm

Technické parametry akumulátoru:

2A Model: BP-KT02-1801

4A Model: BP-KT02-1802

Napětí: 20 V max

Kapacita: 2 - 4 Ah

Typ: Lithium-ianový akumulátor (Li-Ion)

Technické parametry nabíječky:

Model: JLH412152000G

Napájení: 230 V~ / 50 Hz/

Výstupní napětí: 21,5 V / 2A

Doba nabíjení: cca 50 - 60 min

Hodnoty emisí hluku:

Hladina akustického tlaku: LpA 72,2 dB(A)

Hladina akustického výkonu: LwA 87 dB(A)

Zaručená hladina hluku: LwA 95 dB(A)

Nejistota: KpA / KwA 3 dB(A)

Hodnoty vibrací:

Hodnota vibrací: ah 1,7 m/s²

Nejistota: K 1,5 m/s²

Udané celkové hodnoty vibrací a udané hodnoty emisí hluku byly měřeny v souladu s normalizovanou zkušební metodou a lze je použít pro srovnání s jiným elektrickým nářadím.

Udané celkové hodnoty vibrací a udané hodnoty emisí hluku lze použít i pro předběžný odhad zatížení.

Emise vibrací a hluku během skutečného použití elektrického nářadí se mohou od udaných hodnot odlišovat, v závislosti na způsobu použití elektrického nářadí a zejména na druhu obrobku, který je opracováván. Skutečná hodnota vibrací se může, jak je dále popsáno, lišit dle způsobu použití v závislosti na:

- Je-li nářadí v dobrém stavu, popř. byla řádně prováděna jeho údržba.

- Jak a pro jaký materiál je nářadí použito.

- Použití správného příslušenství a jeho bezvadný stav.

- Pevné držení nářadí uživatelem

- Je nářadí použito v souladu s určením, jak je popsáno v tomto návodu

- Při nepřiměřeném použití může nářadí způsobit onemocnění v důsledku vibrací

Vezměte na vědomí nutnost stanovení bezpečnostních opatření na ochranu uživatele, spočívajících na odhadu zatížení vibracemi během skutečných podmínek použití (zohledněte přitom

všechny části provozního cyklu, například doby, kdy je elektrické nářadí vypnuto a takové, kdy je sice zapnuto ale běží bez zatížení).

Podle způsobu použití popř. podmínek uživatele je pro ochranu uživatele nutno respektovat následující bezpečnostní opatření:

- Snažte se pokud možno co nejvíc zamezit vibracím

- Používejte pouze bezvadné příslušenství.

- Při použití tohoto odvětvovače používejte rukavice s tlumením vibrací

- Ošetření a údržbu nářadí provádějte v souladu s tímto návodem

- Zamezte použití tohoto nářadí při teplotách pod 10°C

- Naplánujte si Vaše pracovní kroky tak, abyste nemuseli silně vibrující nářadí používat více dní po sobě.

OCHRANA ŽIVOTNÍHO PROSTŘEDÍ

Informace k likvidaci elektrických a elektronických zařízení:

Po uplynutí doby životnosti produktu nebo v okamžiku, kdy by oprava byla neekonomická, produkt nevhazujte do domovního odpadu. Za účelem správné likvidace výrobku jej odevzdejte na určených sběrných místech, kde budou přijata zdarma. Správnou likvidací pomůžete zachovat cenné přírodní zdroje a napomáháte prevenci potenciálních negativních dopadů na životní prostředí a lidské zdraví, což by mohly být důsledky nesprávné likvidace odpadů. Další podrobnosti si vyžádejte od místního úřadu nebo nejbližšího sběrného místa. Při nesprávné likvidaci tohoto druhu odpadu mohou být v souladu s národními předpisy uděleny pokuty. Baterie nevhazujte do běžného odpadu, ale odevzdejte na místa zajišťující recyklaci baterií.

Servis:

V případě, že po zakoupení výrobku zjistíte jakoukoli závadu, kontaktujte servisní oddělení. Při použití výrobku se řiďte pokyny uvedenými v přiloženém návodu k použití. Na reklamaci nebude brán zřetel, pokud jste výrobek pozměnili či jste se neřídili pokyny uvedenými v návodu k použití.

Záruka se nevztahuje:

- na přirozené opotřebení funkčních částí výrobku v důsledku jeho používání

- na servisní zásahy související se standardní údržbou výrobku (např. čištění, výměna dílů podléhajících běžnému opotřebení ...)

- na závady způsobené vnějšími vlivy (např. klimatickými podmínkami, prašností, nevhodným použitím apod.)

- na mechanická poškození v důsledku pádu výrobku, nárazu, úderu do něj apod.

- na škody vzniklé neodborným zacházením, přetížením, použitím nesprávných dílů, nevhodného příslušenství či nevhodných nástrojů apod.

U reklamovaných výrobků, které nebyly řádně zabezpečeny proti mechanickému poškození při přepravě nese riziko případné škody výhradně majitel.

Dodavatel si vyhrazuje právo na případné změny v návodu k použití a neručí za možné tiskové chyby.

Vyobrazení a popis se mohou lišit od skutečnosti v závislosti na modelu.

Prohlášení o shodě:

EU Prohlášení o shodě lze vyžádat na adrese, uvedená na přiložené záruční kartě.